



# TG631 ROCK MASTER AWESOME 4X4 2.4GHZ RC TRUCK

## User Manual



This toy contains small parts that could be a choking hazard. Small Children under 6 years old should be closely supervised while playing with this toy.

CONGRATULATIONS!! YOU ARE NOW THE OWNER OF THE 4x4 ROCK MASTER.

FOR AGES 8+

PLEASE READ AND FOLLOW THESE INSTRUCTIONS AT ALL TIME FOR OPTIMUM ENJOYMENT.

English p 2

Deutsch p 9

Francais p 17

Italiano p 25

Espanol p 33

# ENGLISH MANUAL - CONTENTS

<b>1.</b>	<b>IMPORTANT INFORMATION</b>	
	1.1 Safety Information .....	3
	1.2 Batteries .....	3
<b>2.</b>	<b>INITIAL SETUP</b>	
	2.1 Setting up the Rock Master .....	4
<b>3.</b>	<b>CONTROLLING THE ROCK MASTER</b>	
	3.1 Controlling the Rock Master .....	5
	3.2 Trimming .....	5
<b>4.</b>	<b>CARE &amp; MAINTENANCE</b>	
	4.1 Care & Maintenance .....	6
	4.2 Battery Safety .....	6
<b>5.</b>	<b>CAUTION</b>	
	5.1 Playing safely .....	7
<b>6.</b>	<b>WARRANTY</b>	
	6.1 Warranty Information .....	8

# 1. IMPORTANT INFORMATION

## 1.1 Safety Information

Thank you for purchasing our awesome 4x4 2.4ghz Rock Master RC truck! Please read through this instruction manual before use as it contains all the information you need about how to correctly enjoy this product.



CAUTION

### ELECTRONIC PRODUCT

Do not give this product to children aged 8 or below. This product should be used in accordance with this user manual in a safe way to avoid electric shock.

### ADULT SUPERVISION REQUIRED

WARNING! Do not try to modify this product in any way as this may invalidate your warranty

## 1.2 Batteries

- The Rock Master main unit takes 5 x AA batteries (SUPPLIED).
- The Remote Control takes 3 x AAA batteries (SUPPLIED).

**(Warning - Remove the batteries if the Rock Master is not going to be used for a long time.)**

## 2. INITIAL SETUP

### 2.1 Setting up the Rock Master

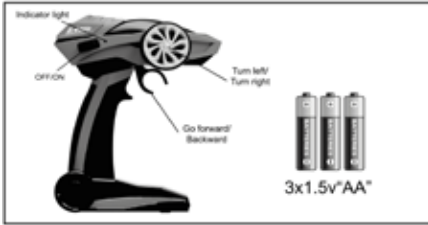

- Ensure the truck is switched off.
- Locate the battery compartment on the underside of the truck.
- Using a small Philips screw driver unscrew the single screw for the compartment.
- Remove the battery cover and insert the batteries in the correct polarity shown in the compartment.
- Re-fit the battery cover and secure with the screw.
- Switch the power on the underside of the Truck to the "ON" position.
- You are now ready to begin driving.

- Find the cover on the bottom of the controller.
- Using a small Philips screw driver unscrew the single screw for the compartment.
- Remove the battery cover and insert the batteries in the correct polarity shown in the compartment.
- Re-fit the battery cover and secure with the screw.
- Turn the switch to the "on" position.
- The red indicator light will illuminate when the trigger is pressed.

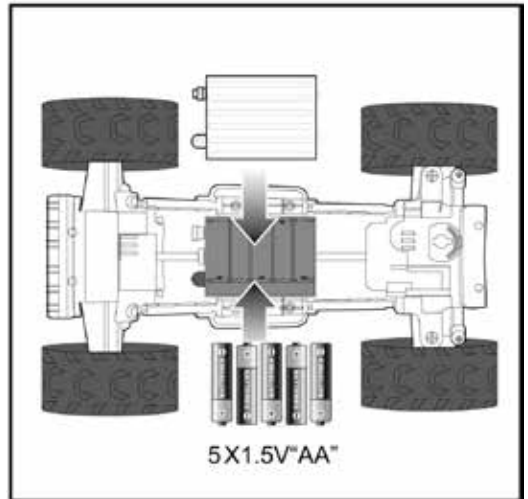

**2.4  
GHZ**

The Rock Master is controlled via a 2.4ghz controller. This means there is no need to worry about other cars and the frequencies they are on as this truck will always find an unused channel. Unlimited Rock Crawlers can be controlled at the same time without interference from each other.

If you buy multiple rock crawlers all your friends can play with theirs at the same time!

# 3. CONTROLLING THE ROCK MASTER

## 3.1 Controlling the Rock Master

- In order to make the Rock Master travel forward, hold the controller in your hand and pull the accelerator trigger switch towards you. The Rock Master will begin to travel forward.
- In order to make the Rock Master travel in reverse, hold the controller in your hand and push the accelerator trigger away from you. The Rock Master will begin to travel backwards.
- Releasing the trigger at any time will result in the Rock Master coming to a complete stop.
- To make the Rock Master turn you will also need to turn the steering control at the same time as pulling or pushing the accelerator trigger.
- We advise holding the Remote Control unit in your left hand and control the steering wheel with your right hand.
- When travelling forwards, turn the steering control in a clockwise direction to turn right and anti-clockwise direction to turn left.
- When travelling in reverse, you will need to turn the steering control in the opposite direction. E.g. to turn the Rock Master right you will need to turn the steering control in an anti-clockwise direction.

## 3.2 Trimming

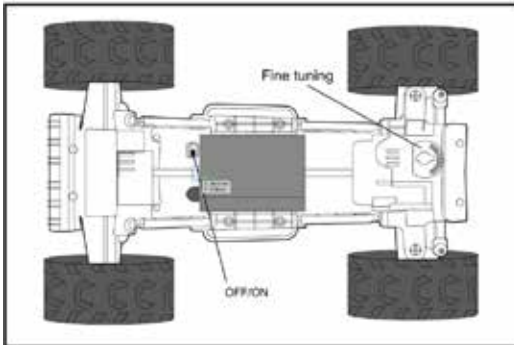

- It may be necessary to fine tune the steering via the "Fine Tuning" adjustment module, located on the underside of the Truck.
- If while travelling in a straight line you find that the Truck strays to the left or right then you will need to adjust the steering control to correct this issue.
- It is best to make several small adjustments to the steering this allows for an accurate adjustment of the steering.
- If the Truck strays to the left then you will need to move the steering adjustment to the right (R).
- If the Truck strays to the right then you will need to move the steering adjustment to the left (L).

# 4. CARE & MAINTENANCE

## 4.1 Care & Maintenance

- If you plan to stop using it for a long time, remember to remove all batteries.
- To clean the truck use a damp towel to gently wipe.
- Do not expose this toy to high temperature, high humidity or strong direct sunlight for prolonged periods of time.
- Do not submerge this toy in water to avoid damaging its internal electronic components.

## 4.2 Battery Safety

- Adult supervision is required when changing the batteries.
- Ensure batteries are inserted in the correct polarity as per the battery compartment.
- Do not mix old and new batteries.
- We advise using brand new Non-Rechargeable batteries when possible.
- Check the batteries on regular occasions to avoid leakages.
- Never throw batteries into a fire as this may cause the batteries to explode or leak.

# 5. CAUTION

## 5.1 Playing Safely



**Always check with an Adult if the area you are playing in is safe and free from traffic. Do no play on the road.**



**Do not play with in a place with excessive puddles or sand.**

# 6. WARRANTY

## 6.1 Warranty Information

### **What is Covered:**

This warranty covers any defects in materials or workmanship, with the exceptions stated below.

### **How Long Coverage Lasts:**

This warranty runs for 1 Year from the date your Rock Master is delivered.

### **What is not covered:**

Any problem that is caused by abuse, misuse, or an act of God (such as a flood) are not covered.

### **What We Will Do:**

If the Product proves defective during the warranty period, we will provide you with the instructions for the return, and we will take one of the following actions: (i) replace the Product with a product that is the same or equivalent to the Product you purchased; (ii) repair the Product; or (iii) refund to you the whole of or part of the purchase price of the Product.

### **How To Get Service:**

To obtain instructions on how to obtain service under this warranty, contact our customer service by phone or email. You will find the contact details of our customer service below. Customer service may ask you questions to determine your eligibility under this warranty, and if you are eligible you'll be given instructions for returning the defective Product. If we send you a replacement or repair your Product, we will pay the cost of delivering the replacement or repaired Product to you.

**Do not return the item to the original place of purchase, please contact Think Gizmos direct.**



**Think Gizmos, Unit 19, Lawson Hunt Industrial Park,  
Broadbridge Heath, West Sussex, RH12 3JR**

Tel.: +44/(0)203 384 8304

help@thinkgizmos.com • www.thinkgizmos.com





# TG631 ROCK MASTER FANTASTISCHER 4X4 2,4GHZ RC TRUCK

## Bedienungsanleitung



Dieses Spielzeug enthält Kleinteile , die eine Erstickungsgefahr sein könnte. Kleine Kinder unter 6 Jahren sollten engmaschig überwacht werden, während sie mit diesem Spielzeug spielen.

WIR GRATULIEREN!! SIE SIND NUN DER BESITZER DES 4x4 ROCK MASTER.

GEEIGNET AB 8 JAHREN

FÜR OPTIMALEN SPASS LESEN UND BEFOLGEN SIE BITTE IMMER DIESE BETRIEBSANLEITUNG.

English p 2

Deutsch p 9

Francais p 17

Italiano p 25

Espanol p 33

# DEUTSCHE BEDIENUNGSANLEITUNG - INHALTSVERZEICHNIS

<b>1.</b>	<b>WICHTIGE INFORMATIONEN</b>	
	1.1 Sicherheitsinformationen .....	11
	1.2 Batterien .....	11
<b>2.</b>	<b>ERSTEINSTELLUNG</b>	
	2.1 Den Rock Master einstellen .....	12
<b>3.</b>	<b>DEN ROCK MASTER STEUERN</b>	
	3.1 Den Rock Master steuern .....	13
	3.2 Tuning .....	13
<b>4.</b>	<b>PFLEGE und WARTUNG</b>	
	4.1 Pflege und Wartung .....	14
	4.2 Batteriesicherheit .....	14
<b>5.</b>	<b>ACHTUNG</b>	
	5.1 Sicher spielen .....	15
<b>6.</b>	<b>GARANTIE</b>	
	6.1 Garantie informationen .....	16

# 1. WICHTIGE INFORMATIONEN

## 1.1 Sicherheitsinformationen

Vielen Dank für den Kauf unseres fantastischen 4x4 2,4GHz Rock Master RC Trucks! Lesen Sie bitte diese Bedienungsanleitung vor der Verwendung, da sie alle Informationen darüber enthält, wie dieses Produkt korrekt verwendet wird.



### ELEKTRONISCHES PRODUKT

Dieses Produkt ist nicht für Kinder unter 8 Jahren geeignet.

Das Produkt sollte gemäß dieser Bedienungsanleitung verwendet werden, um einen Stromschlag zu vermeiden.

### AUFSICHT DURCH ERWACHSENE ERFORDERLICH

WARNUNG! Versuchen Sie niemals, dieses Produkt zu modifizieren, da Ihre Garantie dadurch erlöschen kann.

## 1.2 BATTERIEN

- Der Rock Master selbst benötigt 5 x AA Batterien (ENTHALTEN).
- Die Fernbedienung benötigt 3 x AAA Batterien (ENTHALTEN).

**(Warnung: Entfernen Sie die Batterien, wenn der Rock Master über einen längeren Zeitraum hinweg nicht verwendet wird.)**

# 2. ERSTEINSTELLUNG

## 2.1 Den Rock Master einstellen

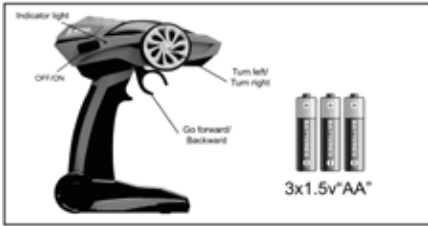

- Suchen Sie die Abdeckung auf der Unterseite der Fernsteuerung.
- Entfernen Sie mit einem kleinen Kreuzschraubenzieher die Schraube, die die Abdeckung befestigt.
- Entfernen Sie die Abdeckung des Batteriefachs und legen Sie die Batterien gemäß ihrer Polarität wie abgebildet ein.
- Schrauben Sie die Abdeckung des
- Batteriefachs wieder an.
- Schalten Sie die Netzschalter auf die „ON“ Position.
- Die rote Anzeige leuchtet auf, wenn der Abzug gedrückt wird.

- Stellen Sie sicher, dass der Truck ausgeschaltet ist.
- Suchen Sie das Batteriefach auf der Unterseite des Trucks.
- Entfernen Sie mit einem kleinen Kreuzschraubenzieher die Schraube, die die Abdeckung befestigt.
- Entfernen Sie die Abdeckung des Batteriefachs und legen Sie die Batterien gemäß ihrer Polarität wie abgebildet ein.
- Schrauben Sie die Abdeckung des
- Batteriefachs wieder an.
- Schalten Sie die Netzschalter auf der Unterseite des Trucks auf die „ON“ Position.
- Sie sind nun bereit, loszufahren.

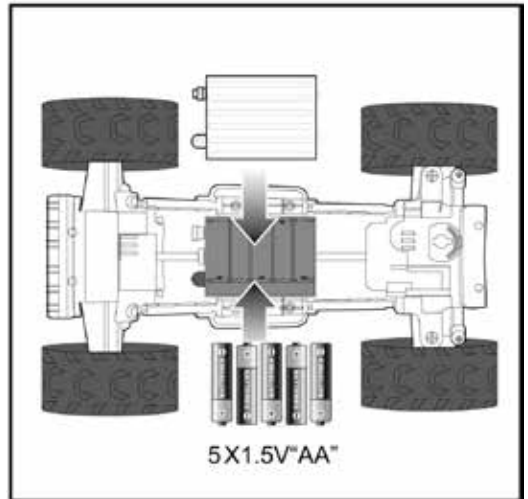

Der Rock Master wird mit einer 2,4GHz Fernsteuerung gesteuert. Das bedeutet, dass Sie sich keine Sorgen um andere Autos und Frequenzen machen müssen, da dieser Truck immer einen freien Kanal finden wird. Es können unlimitierte Rock Crawlers gleichzeitig gesteuert werden, ohne dass sie sich gegenseitig stören.

Sollten Sie mehrere Rock Master kaufen, können Sie mit all Ihren Freunden gleichzeitig spielen

# 3. DEN ROCK MASTER STEUERN

## 3.1 Den Rock Master steuern

- Um den Rock Master vorwärts zu bewegen, nehmen Sie die Fernsteuerung in Ihre Hand und ziehen Sie den Gasabzug zu Ihnen. Der Rock Master fährt vorwärts.
- Um den Rock Master rückwärts zu bewegen, nehmen Sie die Fernbedienung in Ihre Hand und drücken Sie den Abzug von Ihnen weg. Der Rock Master fährt rückwärts.
- Wenn Sie den Abzug loslassen, hält der Rock Master an.
- Um mit dem Rock Master Kurven zu fahren, müssen Sie das Steuerrad drehen und gleichzeitig den Gasabzug zu sich ziehen oder von sich weg drücken.
- Wir empfehlen, dass Sie die Fernbedienung in Ihrer linken Hand halten und das Steuerrad mit Ihrer rechten Hand betätigen.
- Wenn Sie vorwärts fahren, drehen Sie das Steuerrad im Uhrzeigersinn, um nach rechts zu fahren und gegen den Uhrzeigersinn, um nach links zu fahren.
- Wenn Sie rückwärts fahren, müssen Sie das Steuerrad in die umgekehrte Richtung drehen. Um den Rock Master nach rechts zu fahren, müssen Sie z. B. das Steuerrad gegen den Uhrzeigersinn drehen.

## 3.2 TUNING

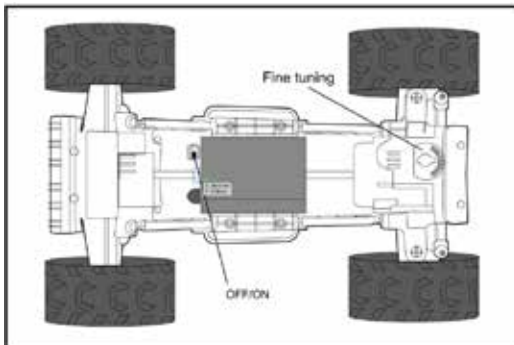

- Es könnte notwendig sein, die Steuerung mit dem „Fine Tuning“ Einstellungsmodul, das sich auf der Unterseite des Trucks befindet, fein einzustellen.
- Sollten Sie geradeaus fahren und feststellen, dass der Truck nach links oder rechts abweicht, müssen Sie die Steuerung anpassen, um das Problem zu beheben.
- Es ist am besten, einige kleine Anpassungen an der Steuerung vorzunehmen, da dies eine genaue Anpassung der Steuerung ermöglicht.
- Sollte der Truck nach links abweichen, müssen Sie die Steuerungsanpassung nach rechts (R) bewegen.
- Sollte der Truck nach rechts abweichen, müssen Sie die Steuerungsanpassung nach links (L) bewegen.

# 4. PFLEGE UND WARTUNG

## 4.1 Pflege und Wartung

- Vergessen Sie nicht, alle Batterien zu entfernen, wenn Sie planen, den Truck über einen längeren Zeitraum hinweg nicht zu verwenden.
- Verwenden Sie ein feuchtes Tuch, um den Truck vorsichtig abzuwischen und zu reinigen.
- Setzen Sie dieses Spielzeug nicht über längere Zeit hohen Temperaturen, hoher Feuchtigkeit oder starkem, direktem Sonnenlicht aus.
- Tauchen Sie dieses Spielzeug nicht in Wasser ein, um zu verhindern, dass interne elektronische Komponenten beschädigt werden.

## 4.2 Batteriesicherheit

- Beim Wechseln der Batterie ist die Aufsicht durch Erwachsene erforderlich.
- Stellen Sie sicher, dass die Batterien mit der richtigen Polarität, wie im Batteriefach abgebildet, eingelegt werden.
- Verwenden Sie keine alten und neuen Batterien zusammen.
- Wir empfehlen, wenn möglich, brandneue, nicht wieder aufladbare Batterien zu verwenden.
- Überprüfen Sie die Batterien in regelmäßigen Abständen, um Leckagen zu vermeiden.
- Werfen Sie die Batterien niemals in ein Feuer, da dies dazu führen kann, dass die Batterien explodieren oder auslaufen.

# 5. ACHTUNG

## 5.1 Sicher spielen

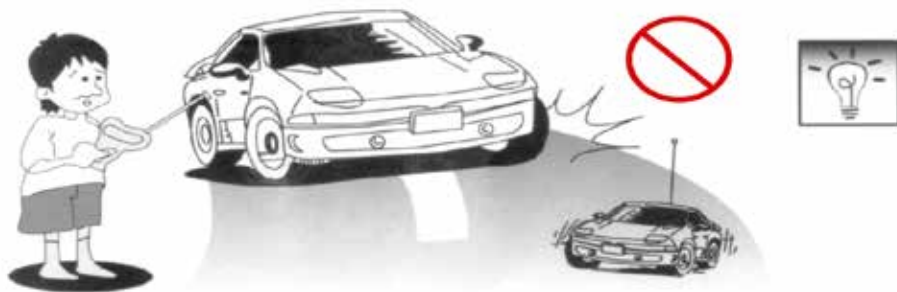

**Frag immer einen Erwachsenen, ob der Bereich in dem du spielen möchtest, sicher ist und ob dort kein Verkehr ist. Spiel nicht auf der Straße.**



**Do not play with in a place with excessive puddles or sand.**

# 6. GARANTIE

## 6.1 Garantieinformationen

### **Was ist abgedeckt:**

Die Garantie deckt alle Defekte von Materialien und der Verarbeitung, mit Ausnahme der unten angeführten Fälle.

### **Wie lange die Garantie gilt:**

Die Garantie gilt für ein Jahr ab dem Lieferdatum Ihres Rock Master.

### **Was nicht abgedeckt ist:**

Jedes Problem, das durch Missbrauch oder höhere Gewalt (wie Überschwemmung) entsteht, ist nicht gedeckt.

### **Was wir tun werden:**

Sollte das Produkt innerhalb der Laufzeit der Garantie als defekt befunden werden, erhalten Sie Anweisungen für die Rückgabe und wir werden eine der folgenden Handlungen vornehmen: (i) wir tauschen das Produkt gegen ein gleiches oder gleichwertiges Produkt um, (ii) wird reparieren das Produkt, oder (iii) wir erstatten Ihnen den vollen oder einen Teilbetrag des Kaufpreises des Produkts zurück.

### **Wie man den Service in Anspruch nehmen kann:**

Kontaktieren Sie unseren Kundendienst per Telefon oder E-Mail, um Anweisungen zu erhalten, wie Sie eine Serviceleistung unter diesen Garantiebestimmungen erhalten. Sie finden die Kontaktdaten unseres Kundendienstes weiter unten. Unser Kundendienst kann Ihnen Fragen stellen, um festzustellen, ob es sich um einen Garantiefall handelt. Sollte dies der Fall sein, erhalten Sie Anweisungen zur Rücksendung des defekten Produkts. Sollten wir Ihnen einen Ersatz schicken oder das Produkt reparieren, übernehmen wir die Lieferkosten.

**Schicken Sie den Artikel nicht an den Händler zurück bei dem Sie ihn erworben haben, sondern kontaktieren Sie bitte Think Gizmos direkt.**



**Think Gizmos, Unit 19, Lawson Hunt Industrial Park,  
Broadbridge Heath, West Sussex, RH12 3JR**

Tel.: +44/(0)203 384 8304

help@thinkgizmos.com • www.thinkgizmos.com





# TG631 ROCK MASTER LE FANTASTIQUE CAMION 4X4 2.4GHZ RC

Manuel de l'utilisateur



Ce jouet contient de petites pièces qui pourraient être un risque d'étouffement. Les petits moins de 6 ans Les enfants doivent être surveillés de près tout en jouant avec ce jouet.

FELICITATIONS!! VOUS ETES MAINTENANT LE PROPRIETAIRE DU 4x4 ROCK Master.  
A PARTIR 8 ANS ET +  
MERCİ DE LIRE ET DE SUIVRE CES INSTRUCTIONS A TOUT MOMENT POUR UNE SATISFACTION OPTIMALE

English p 2

Deutsch p 9

Français p 17

Italiano p 25

Espanol p 33

# MANUEL FRANÇAIS - SOMMAIRE

<b>1.</b>	<b>INFORMATIONS IMPORTANTES</b>	
	1.1 Informations de sécurité .....	19
	1.2 Piles .....	19
<b>2.</b>	<b>REGLAGE INITIAL</b>	
	2.1 Réglages du Rock Master .....	20
<b>3.</b>	<b>PILOTAGE DU ROCK MASTER</b>	
	3.1 Commande du Rock Master .....	21
	3.2 Equilibrage .....	21
<b>4.</b>	<b>ENTRETIEN &amp; MAINTENANCE</b>	
	4.1 Entretien et Maintenance .....	22
	4.2 Sécurité des piles.....	22
<b>5.</b>	<b>MISE EN GARDE</b>	
	5.1 Jouer prudemment.....	23
<b>6.</b>	<b>GARANTIE</b>	
	6.1 Les information sur la garantie .....	24

# 1. INFORMATIONS IMPORTANTES

## 1.1 Informations de sécurité

Merci d'avoir acheté notre fantastique camion Rock Master 4x4 2.4ghz RC ! Merci de lire ce manuel d'instruction avant utilisation puisqu'il contient des informations dont vous avez besoin pour apprécier ce produit de manière appropriée.



AVERTISSEMENT

### PRODUIT ELECTRONIQUE

Ne donnez pas ce produit aux enfants âgés de moins de 8 ans. Ce produit doit être utilisé conformément au manuel de l'utilisateur de manière sûre afin d'éviter des chocs électriques.

### SUPERVISION D'UN ADULTE OBLIGATOIRE

MISE EN GARDE! N'essayez pas de modifier ce produit d'une quelconque manière car cela pourrait annuler la garantie.

## 1.2 PILES

- Le Rock Master comprend 5 piles AA (FOURNIES).
- La télécommande comprend 5 piles AAA (FOURNIES).

**(Avertissement- Retirez les piles si the Rock Master n'est pas utilisé pendant une longue période)**

## 2. REGLAGE INITIAL

### 2.1 Réglages du Rock Master

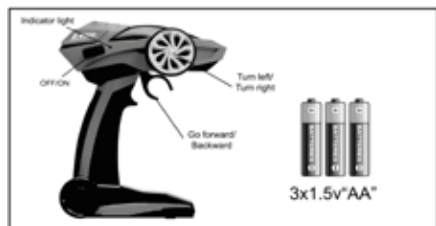

- Accédez au couvercle en dessous de la manette.
- Utilisez un petit tournevis cruciforme pour dévisser l'unique vis du compartiment.
- Enlevez le couvercle du compartiment à piles et insérez les piles dans la bonne polarité comme indiqué dans le compartiment.
- Remettez le couvercle du compartiment à piles et revissez-le.
- Allumez le bouton sur la position "on".
- Le voyant lumineux rouge lorsque le déclencheur sera activé.

- Assurez-vous que le camion soit éteint.
- Repérez le compartiment à piles situé en dessous du camion.
- Utilisez un petit tournevis cruciforme pour dévisser l'unique vis du compartiment.
- Enlevez le couvercle du compartiment à piles et insérez les piles dans la bonne polarité comme indiquée dans le compartiment.
- Remettez le couvercle du compartiment à piles et revissez-le.
- Mettez-le en marche en appuyant sur le bouton en position "ON".
- Vous êtes maintenant prêt à démarrer la conduite.

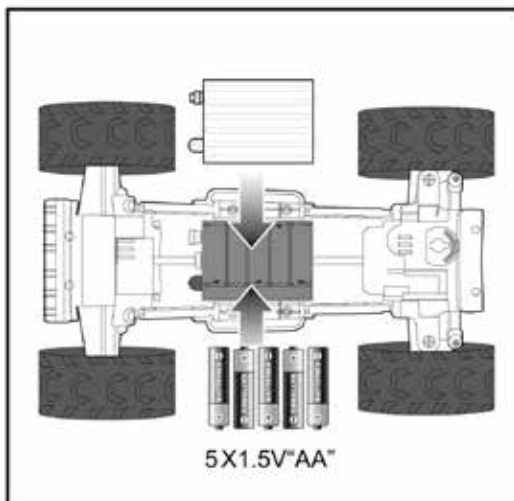

**2.4  
GHZ**

Le Rock Master est commandé par une manette de 2.4ghz. Cela signifie qu'il n'y a pas besoin de se soucier des autres voitures et que les fréquences utilisées pour ce camion trouveront toujours une station non utilisée. Les tout-terrains peuvent être contrôlés en même temps sans aucune interférence les uns avec les autres.

Si vous achetez plusieurs tout-terrains, tous vos amis pourront jouer avec en même temps !

# 3. COMMANDE DU ROCK MASTER

## 3.1 Commande du Rock Master

- Afin de faire avancer le Rock Master, tenez la manette dans votre main et tirez vers vous la gâchette d'accélération. Le Rock Master commencera à avancer.
- Afin de faire marche arrière avec le Rock Master, tenez la manette dans votre main et poussez loin de vous la gâchette d'accélération. Le Rock Master commencera à faire marche arrière.
- Relâchez la gâchette d'accélération à n'importe quel moment si vous souhaitez arrêter complètement le Rock Master.
- Pour faire tourner le Rock Master, vous devrez tourner la commande de direction en même temps que vous pousserez ou tirerez sur la gâchette d'accélération.
- Nous vous conseillons de tenir la télécommande dans votre main gauche et contrôler la roue directrice avec votre main droite.
- Lorsque vous avancez, tournez la commande de direction dans le sens des aiguilles d'une montre pour tourner à droite et dans le sens inverse des aiguilles d'une montre pour tourner à gauche.
- Lorsque vous faites marche arrière, vous devrez tourner la commande de direction dans le sens opposé. Donc pour tourner le Rock Master à droite, vous devrez tourner la commande de direction dans le sens inverse des aiguilles d'une montre.

## 3.2 EQUILIBRAGE

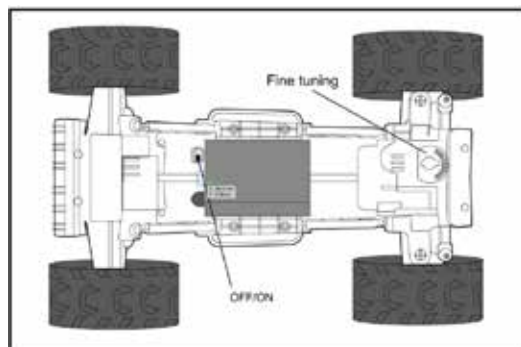

- il peut être nécessaire de procéder à de fins réglages de la direction par le module d'ajustement "Fine Tuning", situé en dessous du camion.
- Si lorsque vous roulez droit et que vous trouvez que le camion tire vers la droite ou la gauche, vous devrez ajuster la commande de direction pour corriger ce problème.
- Il est préférable de faire plusieurs petits ajustements de la direction, ce qui permettra un ajustement plus précis de la direction.
- Si le camion tire vers la gauche alors vous devrez bouger la direction sur la droite (R).
- Si le camion tire vers la droite alors vous devrez bouger la direction sur la gauche (R).

## 4. ENTRETIEN & MAINTENANCE

### 4.1 Entretien & Maintenance

- Si vous pensez ne pas l'utiliser pendant une longue période, merci d'enlever les piles.
- Utilisez un chiffon humide pour nettoyer le camion et essayez légèrement.
- N'exposez pas ce jouet à une haute température, une forte humidité ou à la lumière directe du soleil pendant un trop long moment.
- Ne plongez pas ce jouet dans l'eau afin d'éviter d'endommager ses composants électroniques internes.
- Tauchen Sie dieses Spielzeug nicht in Wasser ein, um zu verhindern, dass interne elektronische Komponenten beschädigt werden.

### 4.2 SECURITE DES PILES

- La supervision d'un adulte est obligatoire lors du changement des piles.
- Assurez-vous que les piles soient insérées dans la bonne polarité dans le compartiment à piles.
- Ne mélangez pas de vieilles piles avec de nouvelles piles
- Nous vous conseillons d'utiliser des piles non- rechargeables si possible.
- Vérifiez régulièrement les piles afin d'éviter toutes fuites.
- Ne jamais jeter des piles dans un feu car cela les piles pourraient exploser ou il pourrait y avoir une fuite.

## 5. MISE EN GARDE

### 5.1 Jouer Prudemment

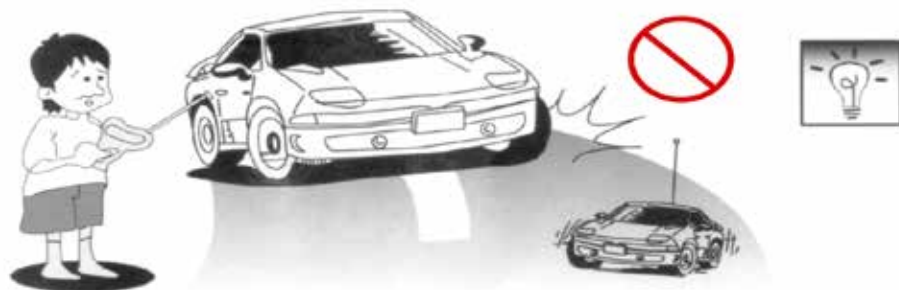

**Toujours vérifier si l'endroit où vous jouez est sécurisé et à l'abri du passage. Ne jouez pas sur la route.**



**Ne jouez pas dans un endroit avec de grosses flaques ni de sable.**

# 6. GARANTIE

## 6.1 Informations sur la garantie

### **Ce qui est garanti:**

Cette garantie couvre tous les défauts de matériaux ou de fabrication, sauf les exceptions indiquées ci-dessous.

### **Durée de la garantie:**

Cette garantie est valable 1 an à partir de la date de livraison de votre Rock Master.

### **Ce qui n'est pas garanti:**

Tout problème qui est causé par une négligence, une mauvaise utilisation ou une catastrophe naturelle (comme une inondation) ne sont pas couverts.

### **Ce que nous ferons:**

S'il y a un dysfonctionnement du produit pendant la période de garantie, nous vous fournirons les instructions pour le retour, et nous prendrons l'une des mesures suivantes :  
(i) remplacer le produit par un produit identique ou équivalent à celui que vous avez acheté;  
(ii) la réparation du produit; ou (iii) de vous rembourser la totalité ou une partie du prix d'achat du produit.

### **Comment obtenir le service:**

Pour obtenir des instructions sur la façon d'obtenir un service sous garantie, veuillez contacter notre service client par téléphone ou par email. Vous trouverez les coordonnées de notre service clientèle ci-dessous. Le service clientèle peut vous poser des questions pour déterminer votre admissibilité en vertu de cette garantie, et si vous êtes admissible, nous vous communiquerons les instructions pour le retour du produit défectueux. Si nous vous enverrons un produit remplacement ou la réparation de votre produit, nous paierons le coût de la livraison du produit de remplacement ou de la réparation.

**Ne retournez pas le produit à l'endroit où vous l'avez acheté, merci de contacter directement Gizmos**



**Think Gizmos, Unit 19, Lawson Hunt Industrial Park,  
Broadbridge Heath, West Sussex, RH12 3JR**

Tel.: +44/(0)203 384 8304

help@thinkgizmos.com • www.thinkgizmos.com





# TG542 ROCK MONSTER FANTASTICO MONSTER TRUCK 4X4 2.4GHZ RADIOCOMANDATO

## Manuale di Istruzioni



Questo giocattolo contiene piccole parti che potrebbero essere un rischio di soffocamento. Piccoli bambini sotto i 6 anni vanno tenuti sotto controllo durante il gioco con questo giocattolo.

CONGRATULAZIONI PER AVER SCELTO IL NOSTRO ROCK MONSTER 4X4  
A PARTIRE DAGLI 8 ANNI

LEGGI E SEGUI TUTTE QUESTE ISTRUZIONI PER SFRUTTARE AL MEGLIO IL TUO ACQUISTO

English p 2

Deutsch p 9

Français p 17

Italiano p 25

Español p 33

# MANUALE ITALIANO - INDICE

<b>1.</b>	<b>INFORMAZIONI IMPORTANTI</b>	
	1.1 Installazione .....	27
	1.2 Batterie .....	27
<b>2.</b>	<b>SETUP INIZIALE</b>	
	2.1 Impostare il Rock Master .....	28
<b>3.</b>	<b>CONTROLLARE IL ROCK MONSTER</b>	
	3.1 Controllare il Rock Monster .....	29
	3.2 Aggiustamenti .....	29
<b>4.</b>	<b>CURA &amp; MANUTENZIONE</b>	
	4.1 Cura e manutenzione .....	30
	4.2 Sicurezza delle batterie .....	30
<b>5.</b>	<b>PRECAUZIONI</b>	
	5.1 Giocare in modo sicuro .....	31
<b>6.</b>	<b>GARANZIA</b>	
	6.1 Informazioni sulla garanzia .....	32

# 1. INFORMAZIONI IMPORTANTI

## 1.1 Informazioni importanti

Grazie per aver acquistato il nostro fantastico monster truck 4x4 Rock Monster 4,4ghz! Ti preghiamo di leggere attentamente questo manuale prima di utilizzarlo: contiene tutte le informazioni necessarie a consentirti un uso ottimale di questo prodotto.



### PRODOTTO ELETTRONICO

Non lasciare che bambini di età compresa o inferiore agli 8 anni utilizzino questo prodotto. Dovrebbe inoltre essere utilizzato nel rispetto di questo manuale dell'uso, e in modo sicuro, per evitare scosse elettriche.

### OBBLIGATORIA LA SUPERVISIONE DI UN ADULTO

**ATTENZIONE!** Non cercare di modificare questo prodotto in alcun modo, o potresti compromettere la tua possibilità di beneficiare della garanzia se necessario.

## 1.2 BATTERIE

- L'unità principale del Rock Monster necessita di 5 batterie AA (INCLUDE).
- Il telecomando necessita di 4 batterie AAA (INCLUDE).

**(ATTENZIONE - Se non hai intenzione di utilizzare Rock Monster per un lungo periodo di tempo, rimuovi le batterie)**

## 2. SETUP INIZIALE

### 2.1 Impostare Rock Master

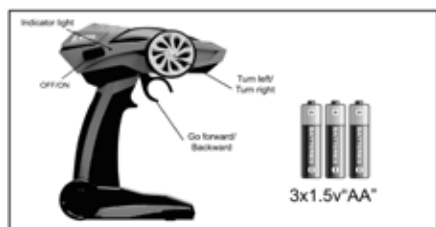

- Trova il coperchio sotto il manico.
- Utilizzando un piccolo cacciavite phillips,
- svita la singola vite dello scompartimento.
- Rimuovi il coperchio delle batterie e
- inserisci le batterie rispettando le polarità.
- Reinserisci il coperchio delle batterie e avvitalo.
- Sposta l'interruttore su "on"
- La spia rossa si illuminerà.

- Assicurati che il monster truck sia spento.
- Posiziona lo scompartimento delle batterie sulla parte inferiore del monster truck.
- Utilizzando un piccolo cacciavite phillips,svita la singola vite dello scompartimento.
- Rimuovi il coperchio delle batterie e inserisci le batterie rispettando le polarità.
- Applica il coperchio delle batterie e avvitalo con il cacciavite.
- Sposta l'interruttore posto sulla parte inferiore del monster truck su "on"
- Ora sei pronto a farlo guidare.

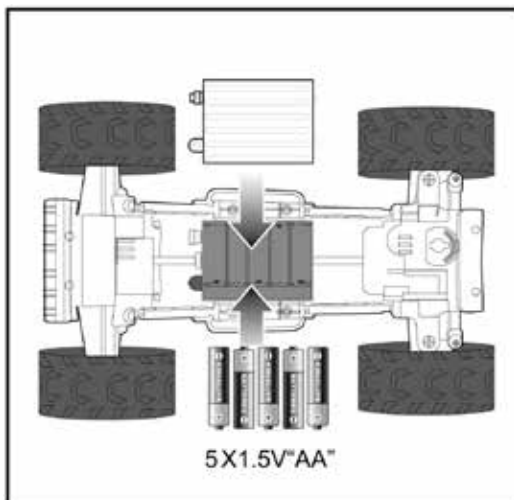

**2.4  
GHz**

Rock Master viene controllato tramite un telecomando da 2,4ghz. Questo significa che non dovrai preoccuparti che il segnale e la frequenza di questo prodotto e di altre macchine non interferiscano tra loro.

Potrai quindi giocare senza alcuno stress o problema con i tuoi amici.

## 3. CONTROLLARE IL ROCK MONSTER

### 3.1 Controllare il Rock Monster

- Per far spostare il Rock Monster in avanti, tieni il telecomando in mano e porta l'interruttore dell'acceleratore verso di te. Rock Monster inizierà a spostarsi in avanti.
- Per farlo spostare all'indietro, tieni il telecomando in mano e porta l'interruttore dell'acceleratore in direzione opposta alla tua. Rock Monster inizierà a spostarsi all'indietro.
- Rilasciare il grilletto/interruttore porterà Rock Monster a fermarsi completamente.
- Per farlo girare, gira il controllo dello sterzo, tirando e spingendo il grilletto dell'acceleratore.
- Ti consigliamo di tenere il telecomando nella mano sinistra e di controllare il volante con la mano destra.
- Quando si sposta in avanti, ruota il controllo dello sterzo in senso orario per farlo girare a destra, e in senso antiorario per farlo girare a sinistra.
- Mentre si sposta all'indietro, ruota il controllo dello sterzo in direzione opposta. Esempio: per girare Rock Monster a destra, ruota il controllo dello sterzo in senso antiorario.

### 3.2 AGGIUSTAMENTI

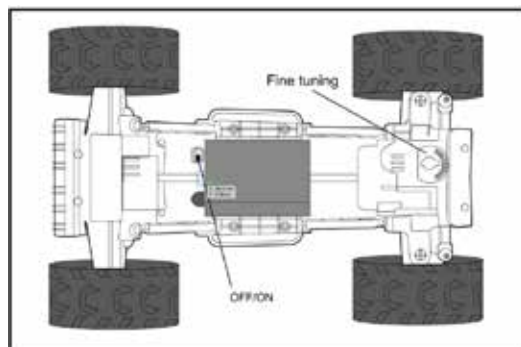

- Potrebbe essere necessario regolare lo sterzo attraverso il sistema di regolazione posizionato sulla parte inferiore del prodotto.
- Se mentre si sposta seguendo una linea dritta inizia a deviare verso destra o sinistra, dovrai regolare il controllo dello sterzo per rimediare.
- Sarebbe meglio fare dei piccoli aggiustamenti allo sterzo.
- Se devia verso sinistra, sposta il regolatore dello sterzo verso destra (R).
- Se devia verso destra, sposta il regolatore dello sterzo verso sinistra (L).

## 4. CURA & MANUTENZIONE

### 4.1 Cura e manutenzione

- Rimuovi tutte le batterie se hai intenzione di smettere di usarlo per molto tempo.
- Puliscilo con un panno umido, strofinandolo con delicatezza.
- Non esporre questo giocattolo a temperature elevate, elevata umidità o al contatto diretto con il sole per troppo tempo.
- Non immergere questo giocattolo nell'acqua, o danneggerai le sue componenti elettroniche interne.

### 4.2 SICUREZZA DELLE BATTERIE

- Mentre si cambiano le batterie è obbligatoria la presenza di un adulto.
- Assicurati che le batterie siano inserite rispettando le polarità, come anche i corretti scompartimenti.
- Non mescolare batterie vecchie e nuove.
- Ti consigliamo di utilizzare il più possibile batterie nuove non-ricaricabili.
- Controlla regolarmente le batterie per evitare perdite.
- Non buttare mai batterie nel fuoco, in quanto potresti causarne l'esplosione o perdite.

## 5. PRECAUZIONI

### 5.1 Giocare in modo sicuro

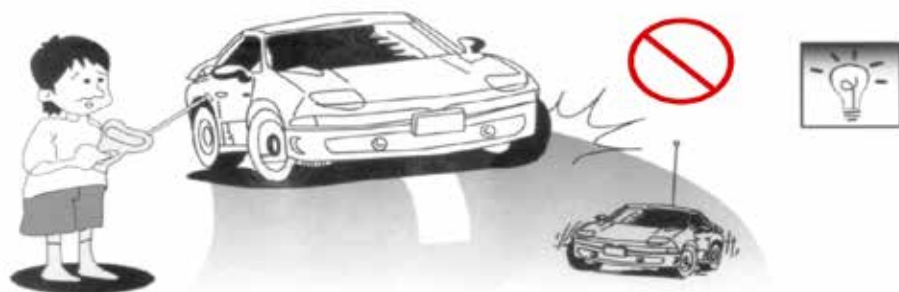

**Verifica sempre con un adulto se la zona in cui stai giocando è sicura e lontana dal traffico. Non utilizzarlo sulla strada.**



**Non utilizzarlo in zone in cui sono presenti troppe pozzanghere, o in presenza di sabbia.**

## 6. GARANZIA

### 6.1 Informazioni sulla garanzia

#### **Cosa Copre:**

Questa garanzia copre qualsiasi difetto legato di produzione o dei materiali, tranne le eccezioni indicate in basso.

#### **Quanto dura:**

Questa garanzia dura 1 anno dalla data di consegna del Rock Monster 4x4.

#### **Cosa non copre:**

Qualsiasi problema legato ad abuso o cattivo utilizzo del prodotto, o a un atto di Dio (come un allagamento) non è coperto.

#### **Cosa faremo noi:**

Se questo prodotto dovesse presentare difetti nel periodo della garanzia ti daremo tutte le informazioni necessarie per restituirlo, poi procederemo in uno dei seguenti modi: (i) sostituiremo il prodotto con un prodotto uguale o equivalente a quello acquistato; (ii) lo aggrusteremo; o (iii) ti rimborseremo una parte o tutto il prezzo del prodotto.

#### **Come Procedere:**

Contatta il nostro servizio clienti via telefono o per email per avere informazioni precise legate a come procedere per richiedere il nostro aiuto nel periodo della garanzia. Troverai le informazioni di contatto in basso. Il servizio clienti potrebbe farti delle domande per vedere se hai diritto al nostro servizio con la garanzia, e se ne hai diritti ti dirà come procedere per restituire il prodotto difettoso. Se dovessimo decidere di sostituire o riparare il prodotto saremo noi a pagare per spedirti il prodotto nuovo o riparato.

**Non restituire il prodotto da dove lo hai acquistato: contatta direttamente Think Gizmos.**



**Think Gizmos, Unit 19, Lawson Hunt Industrial Park,  
Broadbridge Heath, West Sussex, RH12 3JR**

Tel.: +44/(0)203 384 8304

help@thinkgizmos.com • www.thinkgizmos.com





# TG631 ROCK MASTER 2.4GHZ 4X4 IMPRESIONANTE RC TRUCK

Manual de usuario



Este juguete contiene piezas pequeñas que podrían ser un peligro de asfixia. Los niños pequeños menores de 6 años de edad deben ser supervisados de cerca mientras juega con este juguete.

FELICITACIONES!! USTED ESTA AHORA EL PROPIETARIO DE LA 4x4 ROCK MASTER

POR EDADES 8+

POR FAVOR LEA Y SIGA ESTAS INSTRUCCIONES EN TODO TIEMPO PARA DISFRUTAR ÓPTIMO..

English p 2

Deutsch p 9

Francais p 17

Italiano p 25

Espanol p 33

# MANUAL ESPAÑOL - CONTENIDO

<b>1.</b>	<b>INFORMACIÓN IMPORTANTE</b>	
	1.1 Información de seguridad .....	35
	1.2 Pilas .....	35
<b>2.</b>	<b>CONFIGURACIÓN INICIAL</b>	
	2.1 Configuración del Rock Master .....	36
<b>3.</b>	<b>CONTROLAR EL ROCK MASTER</b>	
	3.1 Controlar el Rock Master .....	37
	3.2 Ajuste .....	37
<b>4.</b>	<b>CUIDADO Y MANTENIMIENTO</b>	
	4.1 Cuidado y Mantenimiento .....	38
	4.2 Seguridad de las Pilas .....	38
<b>5.</b>	<b>PRECAUCIÓN</b>	
	5.1 Jugar de Forma Segura .....	39
<b>6.</b>	<b>GARANTÍA</b>	
	6.1 Información de la Garantía .....	40

# 1. INFORMACIÓN IMPORTANTE

## 1.1 Información de seguridad

Gracias por comprar nuestro impresionante camión RC Rock Master 4x4 2.4ghz! Por favor, leer este manual de instrucciones antes de su uso, ya que contiene toda la información necesaria para disfrutar correctamente con este producto.



## PRECAUCIÓN

### PRODUCTOS ELECTRÓNICOS

No dar este producto a niños menores de 8 años de edad. Este producto debe utilizarse de acuerdo con este manual de usuario de forma segura para evitar descargas eléctricas.

### SE REQUIERE SUPERVISIÓN ADULTA

¡ADVERTENCIA! No intentar modificar este producto de ninguna manera, ya que podría invalidar la garantía.

## 1.2 Pilas

- La unidad principal del Rock Master requiere 5 pilas AA (incluidas).
- El mando a distancia requiere 3 pilas AAA (incluidas).

**(Advertencia - Retirar las pilas si no va a utilizar el Rock Master durante mucho tiempo.)**

## 2. CONFIGURACIÓN INICIAL

### 2.1 Configuración del Rock Master

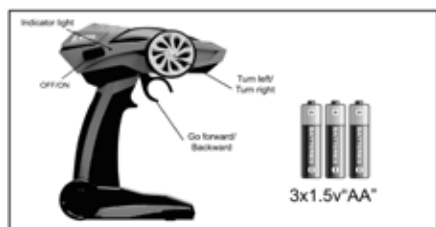

- Buscar la cubierta en la parte inferior del mando.
- Usando un pequeño destornillador Philips desenroscar el tornillo del compartimento.
- Retirar la tapa de las pilas e insertar las pilas con la polaridad correcta que se muestra en el compartimento.
- Volver a colocar la tapa de las pilas y asegurarla con el tornillo.
- Girar el interruptor a la posición "on".
- La luz roja del indicador se iluminará cuando se presione el gatillo.

- Asegurarse de que el camión esté apagado.
- Localizar la cubierta en la parte inferior del mando.
- Usando un pequeño destornillador Philips desenroscar el tornillo del compartimento.
- Volver a colocar la tapa de las pilas y asegurarla con el tornillo.
- Conectar la alimentación en la parte trasera del camión a la posición "on".
- Ahora está preparado para empezar a conducir.

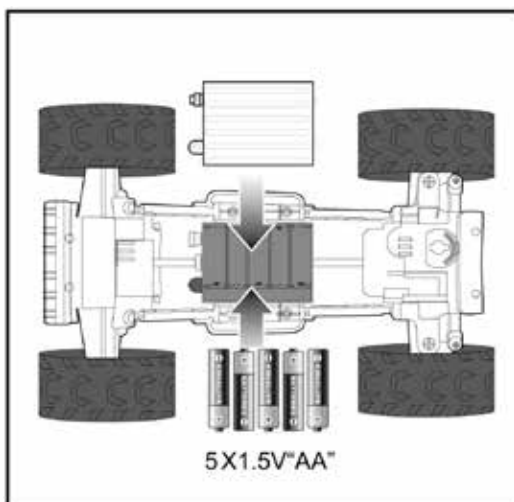

**2.4  
GHz**

El Rock Master se controla con un mando de 2.4ghz. Esto significa que no hay necesidad de preocuparse por otros coches y las frecuencias en las que estén, ya que este camión siempre encontrará un canal no utilizado. Se pueden controlar ilimitadas Orugas Rock al mismo tiempo sin interferencias entre ellas.

¡Si compras varias Orugas Rock todos tus amigos pueden jugar con ellas al mismo tiempo!

# 3. CONTROLAR EL ROCK MASTER

## 3.1 Controlar el Rock Master

- Para hacer que el Rock Master vaya hacia adelante, sujetar el mando con la mano y tirar del gatillo acelerador hacia ti. El Rock Máster comenzará a moverse hacia adelante.
- Para hacer que el Rock Master vaya al revés, sujetar el mando con la mano y empujar el gatillo acelerador lejos de ti. El Rock Máster comenzará a moverse hacia atrás.
- Soltar el gatillo en cualquier momento dará lugar a que el Rock Master se pare por completo.
- Para hacer que el Rock Master gire, también habrá que girar el volante al mismo tiempo que tirar o empujar el gatillo acelerador.
- Se aconseja sujetar el mando a distancia con la mano izquierda y controlar el volante con la mano derecha.
- Al moverlo hacia delante, gire el volante en la dirección de las agujas del reloj para girar a la derecha y en sentido contrario a las agujas del reloj para girar a la izquierda.
- Al moverlo hacia atrás, tendrá que girar el volante en la dirección opuesta. Por ejemplo para girar el Rock Master hacia la derecha tendrá que girar el volante en el sentido contrario a las agujas del reloj.

## 3.2 Ajuste

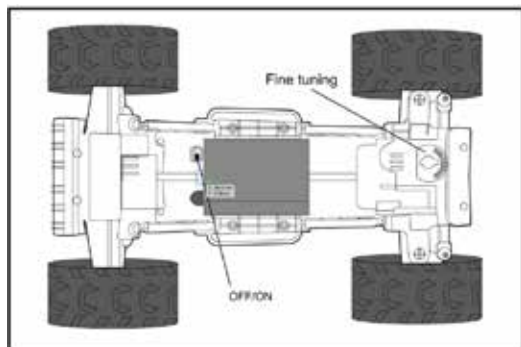

- Puede ser necesario ajustar la dirección con el módulo de "Fine Tuning", que se encuentra en la parte inferior del camión.
- Si cuando va en línea recta el camión se desvía hacia la izquierda o hacia la derecha, será necesario ajustar la dirección para corregir este problema.
- Lo mejor es hacer varios pequeños ajustes a la dirección, esto permite un ajuste preciso de la dirección.
- Si el camión se desvía a la izquierda, entonces usted tendrá que mover el ajuste de dirección hacia la derecha (R).
- Si el camión se desvía a la derecha, entonces usted tendrá que mover el ajuste de dirección hacia la izquierda (L).

## 4. CUIDADO Y MANTENIMIENTO

### 4.1 Cuidado y Mantenimiento

- Si no se va a usar durante mucho tiempo, recordar retirar todas las pilas.
- Para limpiar el camión, usar una toalla húmeda y limpiar suavemente.
- No exponer este juguete a altas temperaturas, a alta humedad o a luz solar directa por un largo periodo de tiempo.
- No sumergir este juguete en agua para evitar daños en sus componentes electrónicos

### 4.2 Seguridad de las Pilas

- Se requiere supervisión de un adulto cuando se cambien las pilas.
- Estar seguro de que las pilas se instalan con la polaridad correcta según el compartimento de las pilas.
- No mezclar pilas viejas y nuevas.
- Aconsejamos el uso de pilas nuevas no recargables cuando sea posible.
- Revisar las pilas regularmente para evitar fugas.
- Nunca tirar pilas al fuego ya que esto puede hacer que las pilas exploten o que se produzcan fugas.

# 5. PRECAUCIÓN

## 5.1 Jugar de Forma Segura

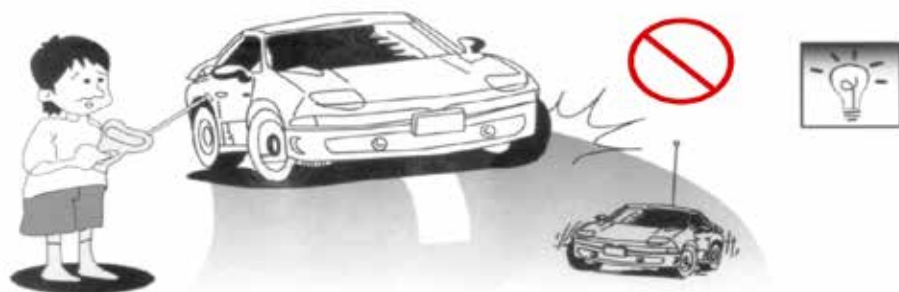

Siempre pregunta a un adulto si la zona en la que estás jugando es segura y sin tráfico. No jugar en la carretera.



No juegues en un lugar con charcos o arena excesivos.

# 6. GARANTÍA

## 6.1 Información acerca de la Garantía

### Lo que cubre:

Esta garantía cubre cualquier defecto de materiales o mano de obra, con las excepciones que se indican a continuación

### Duración de la cobertura:

Esta garantía tiene una duración de 1 año a partir de la fecha de entrega de su Rock Master.

### Lo que no cubre:

No cubre ningún problema causado por mal uso, trato indebido, o un acto de Dios (como una inundación).

### Lo que haremos:

Si el producto resulta defectuoso durante el período de garantía, nosotros le proporcionaremos las instrucciones para devolverlo, y seguiremos una de las siguientes acciones: (i) sustituir el producto por uno igual o equivalente; (ii) reparar el producto; o (iii) reembolsarle el precio de compra total o parcial del producto.

### Cómo obtener servicio:

Para obtener indicaciones acerca de cómo obtener servicio cubierto por esta garantía, póngase en contacto con nuestro servicio de atención al cliente por teléfono o correo electrónico. Encontrará los datos de contacto con nuestro servicio de atención al cliente a continuación. El servicio de atención al cliente puede hacerle preguntas para determinar su derecho por esta garantía, y si usted tiene derecho se le darán instrucciones para devolver el producto defectuoso. Si sustituimos o reparamos el producto, nosotros le pagaremos los gastos de envío de la sustitución o reparación del producto.

**No devuelva el artículo al lugar original de compra, por favor póngase en contacto con Think Gizmos direct.**



Think Gizmos, Unit 19, Lawson Hunt Industrial Park,  
Broadbridge Heath, West Sussex, RH12 3JR

Tel.: +44/(0)203 384 8304

help@thinkgizmos.com • www.thinkgizmos.com





**Meaning of the 'Dustbin' Symbol:**

To protect our environment, do not dispose of electrical equipment in with domestic waste.

Please return any electrical equipment that you will no longer use to the collection points provided for their disposal.

This helps to avoid the potential effects of incorrect disposal on the environment and human health.

This will contribute to the recycling and other forms of reutilisation of electrical and electronic equipment.

Information concerning where the equipment can be disposed of can be obtained from your local authority.



"CE" marking states that the product is compliant to European Directives 2014/35/EU Low Voltage Directive (LVD)  
2004/108/EC EMC Directive

It is possible to request a full copy of Declaration of compliance from the Distributor:

This product complies with the rules of RoHS Directive(2011/651EU)  
This product complies with the rules of Eup Directive(2009/125/EC)

Thinkgizmos is a registered trademark of Paramount Zone Ltd